

Návod k montáži napouštěcího a vypouštěcího ventilu

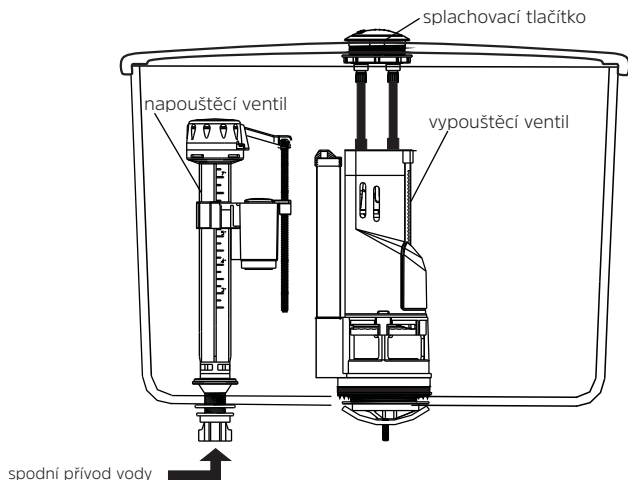

Postup instalace

1. Instalace napouštěcího ventilu - spodní napouštění

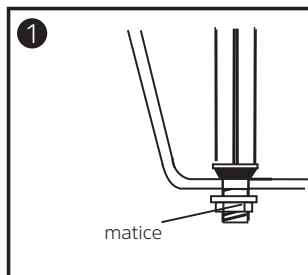

Odsroubujte matici a vložte napouštěcí ventil do otvoru v nádrži. Ujistěte se, že je ventil v poloze, jak je znázorněno, a utáhněte matici.

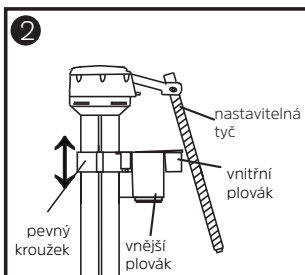

Otočte nastavitelnou tyč o 90° a vytáhnete ji. Posuňte pevný kroužek pro nastavení vnitřního plováku, nastavitelnou tyč dejte do nejnižší polohy. Vložte tyč do vnitřního plováku, poté tyč otočte a zajistěte.

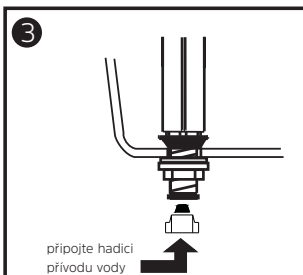

2. Instalace vypouštěcího ventilu - hluboké splachování

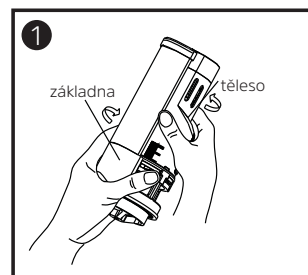

Otočením tělesa splachovacího ventilu oddělte těleso od základny, stejně jako je znázorněno na obrázku.

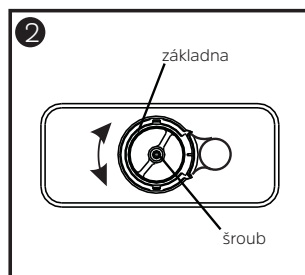

Nainstalujte základnu splachovacího ventilu do výpusti tak, aby se spona „U“ správně zacvakla do nádrže. Otočením základny zvolte správný úhel a zajistěte šroub.

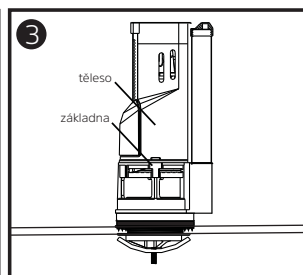

Znovu nainstalujte tělo splachovacího ventilu na základnu, otočte jej do správné polohy a zajistěte.

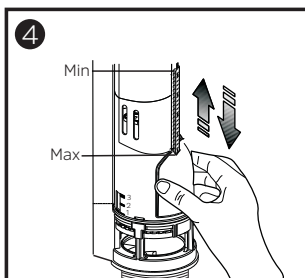

Při pohybu plováku pro částečné spláchnutí zdola nahoru, se objem částečného spláchnutí postupně snižuje. Nastavitelná vzdálenost je 60 mm (2-1/4").

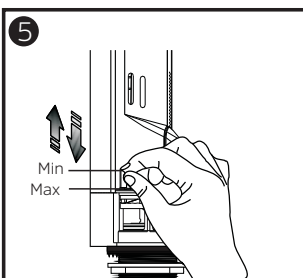

Při pohybu červeného nastavovacího kusu zdola nahoru se objem plného spláchnutí postupně snižuje. Nastavitelná vzdálenost je 20 mm (13-16").

3. Instalace splachovacího tlačítka

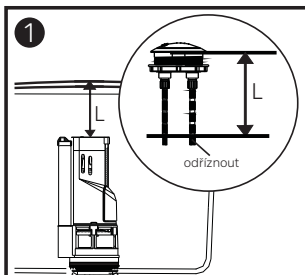

Vzdálenost "L" musí být stejná jako na obrázku. Odřízněte přebytečnou délku tyče.

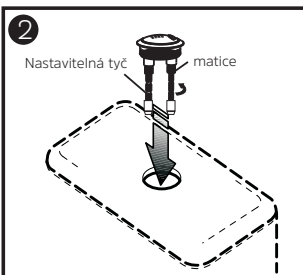

Zařízněte nastavitelnou tyč na správnou délku a vložte tlačítko do otvoru.

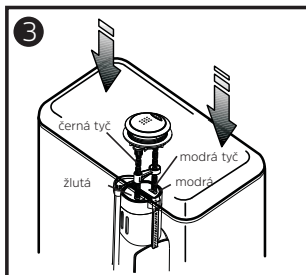

Upravte směr tlačítka.

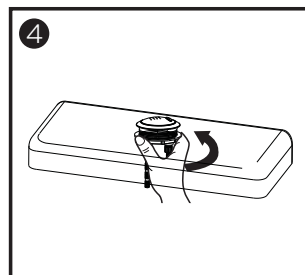

Utáhněte matici.

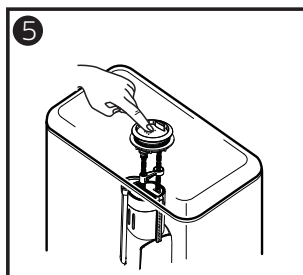

Celé spláchnutí.

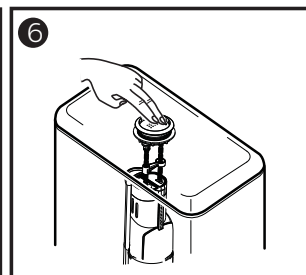

Částečné spláchnutí.

Chyby a jejich řešení

Chyba	Řešení
nefunguje částečné spláchnutí	Zkontrolujte hladinu plnicí vody, zda není vyšší než částečný plovák. Pokud ne, upravte hladinu vody výše nebo seřídte plovák níže.
nesplachuje, splachuje méně	1. Zkontrolujte, zda je tlačítko stisknuto do správné polohy. 2. Zkontrolujte tlačítkovou tyč, zda není příliš krátká. Pokud ano, upravte délku nastavovací tyče.

Poznámka: Je normální, že voda vyteče z vnitřku toalety během chvilky po spláchnutí.
Upozornění: Zkraťte sifon tak, aby odpovídal úrovni přepadu.

UPOZORNĚNÍ:

Nepoužívejte čističe mís do nádrže. Čistící prostředky v nádrži obsahující chlór (chlornan vápenatý) mohou vážně poškodit armatury v nádrži. Neneseme odpovědnost za jakékoli poškození armatury nádrže způsobené použitím čistících prostředků obsahujících chlór (chlornan vápenatý).

Neneseme odpovědnost za škody způsobené nesprávnou manipulací nebo instalací, zneužitím nebo úpravou produktu. Zříkáme se jakékoli odpovědnosti za náhodné nebo následné škody.

Použitý náčrtek je pouze ilustrativní. Tvar nádrže se může lišit.

Návod na montáž napúšťacieho a vypúšťacieho ventilu

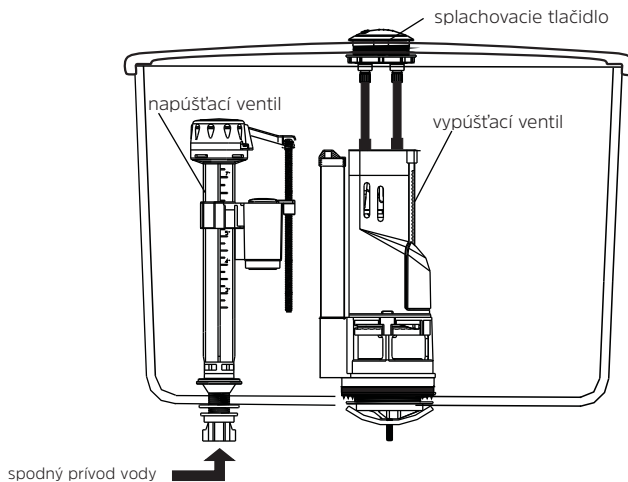

Postup inštalácie

1. Inštalácia napúšťacieho ventilu - spodné napúšťanie

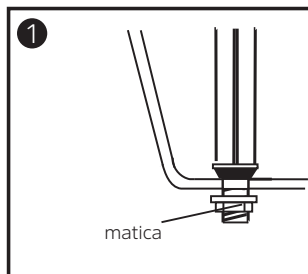

Odskrutkujte maticu a vložte napúšťací ventil do otvoru v nádrži. Uistite sa, že je ventil v polohe, ako je znázornené, a utiahnite maticu.

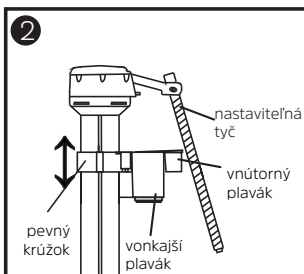

Otočte nastaviteľnú tyč o 90° a vytiahnite ju. Posuňte pevný krúžok pre nastavenie vnútorného plaváku, nastaviteľnú tyč dajte do najnižšej polohy. Vložte tyč do vnútorného plaváku, potom tyč otočte a zaistite.

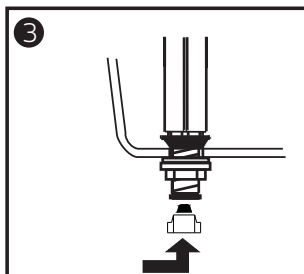

Pripojte hadicu prívodu vody.

2. Inštalácia vypúšťacieho ventilu - hlboké splachovanie

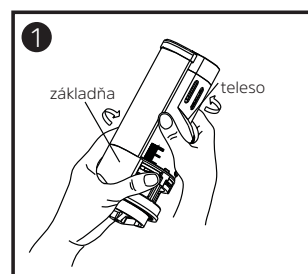

Otočením telesa splachovacieho ventilu oddel'te teleso od základne, rovnako ako je znázornené na obrázku.

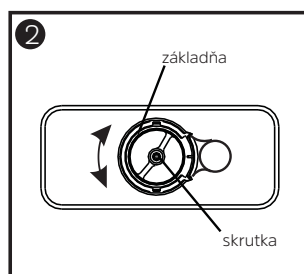

Nainštalujte základňu splachovacieho ventilu do výpuste tak, aby sa spona „U“ správne zacvakla do nádrže. Otočením základne zvolte správny uhol a zaistite skrutku.

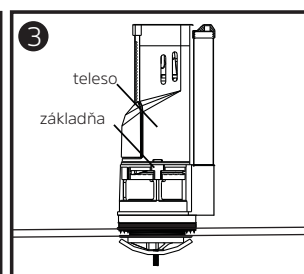

Znovu nainštalujte telo splachovacieho ventilu na základňu, otočte ho do správnej polohy a zaistite.

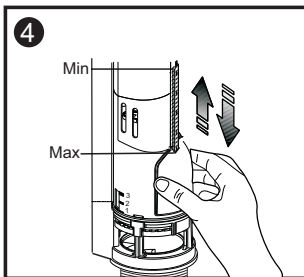

Pri pohybe plaváka pre čiastočné spláchnutie zdola nahor, sa objem čiastočného spláchnutia postupne znižuje. Nastaviteľná vzdialenosť je 60 mm (2-1/4").

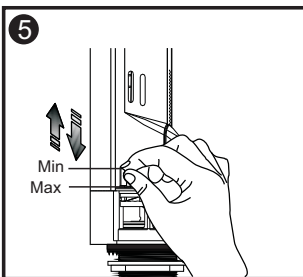

Pri pohybe červeného nastavovacieho kusu zdola nahor sa objem plného spláchnutia postupne znižuje. Nastaviteľná vzdialenosť je 20 mm (13-16").

3. Inštalácia splachovacieho tlačidla

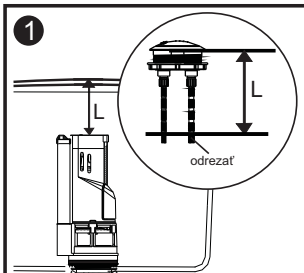

Vzdialenosť "L" musí byť rovnaké ako na obrázku. Odrežte prebytočnú dĺžku tyče.

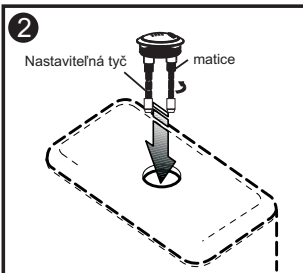

Zarežte nastaviteľnú tyč na správnu dĺžku a vložte tlačidlo do otvoru.

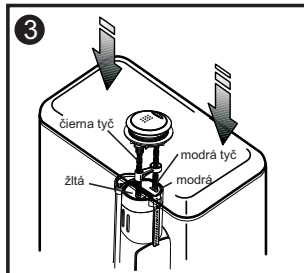

Upravte smer tlačidla.

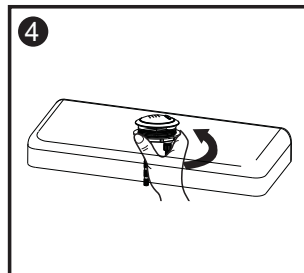

Utiahnite maticu.

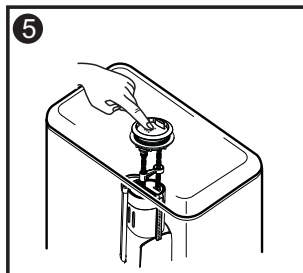

Celé spláchnutie.

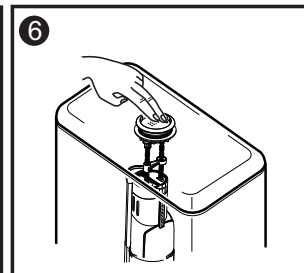

Čiastočné spláchnutie.

Chyby a ich riešenie

Chyba	Riešenie
nefunguje čiastočné spláchnutie	Skontrolujte hladinu plnacej vody, či nie je vyššia ako čističový plavák. Pokiaľ nie, upravte hladinu vody vyššie alebo nastavte plavák nižšie.
nesplachuje, splachuje menej	1. Skontrolujte, či je tlačidlo stlačené do správnej polohy. 2. Skontrolujte tlačidlovú tyč, či nie je príliš krátka. Ak áno, upravte dĺžku nastavovacej tyče.

Poznámka: Je normálne, že voda vytečie z vnútra toalety počas chvíľky po spláchnutí.

Upozornenie: Skratte sifón tak, aby zodpovedal úrovni prepadu.

UPOZORNENIE:

Nepoužívajte čističe mis do nádrže. Čistiace prostriedky v nádrži obsahujúcej chlór (chlórnan vápenatý) môžu vážne poškodiť armatúry v nádrži. Nenesieme zodpovednosť za akékoľvek poškodenie armatúry nádrže spôsobené použitím čistiacich prostriedkov obsahujúcich chlór (chlórnan vápenatý).

Nenesieme zodpovednosť za škody spôsobené nesprávnou manipuláciou alebo inštaláciou, zneužitím alebo úpravou produktu. Zriekame sa akejkoľvek zodpovednosti za náhodné alebo následné škody.

Použitý náčres je iba ilustratívny. Tvar nádrže sa môže líšiť.

Installation Manual of Tank Fitting

Please give the manual to the end user. Please read the manual thoroughly before using it.

General Drawing

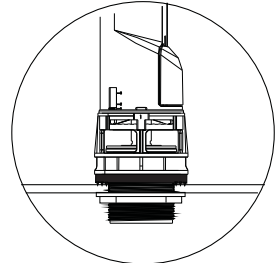
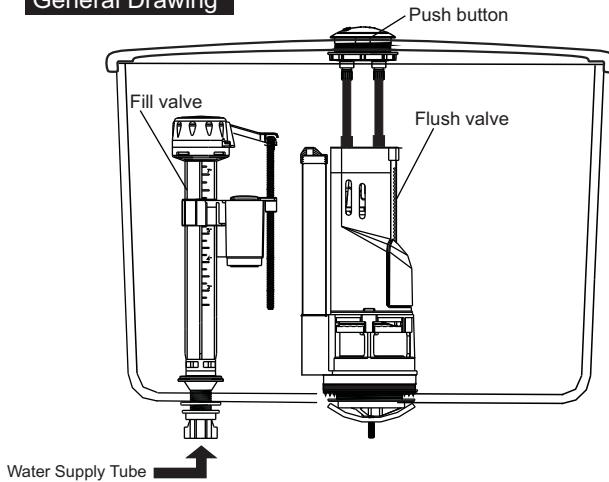

Flush valve can also be used in tow-piece tank.

The installation Manual

1. The Installation of fill Valve

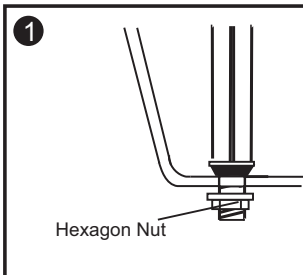

Spin the hexagon nut open and put the fill valve into the water-in tank hole, make sure the filter are at the position as shown, screw the hexagon nut tight.

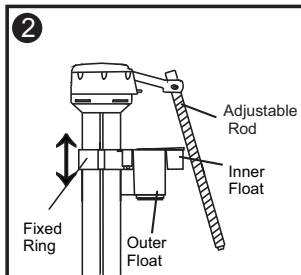

Rotate the adjustable rod 90 degree and draw out, move the fixed ring to adjust the float height and water level. Press the inner float, adjustable rod to the lowest position, put the rod back into the inner float, then rotate and fix it.

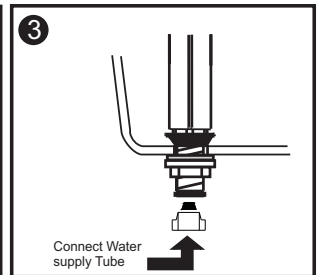

Drain out of the water supply tube clean and connect the water supply tube.

2. The Installation of flush valve

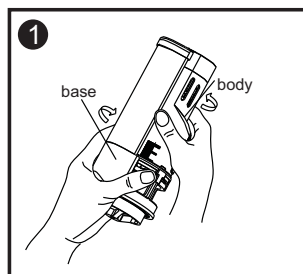

Rotate the flush valve body to separate the body from base as shown in the Fig.

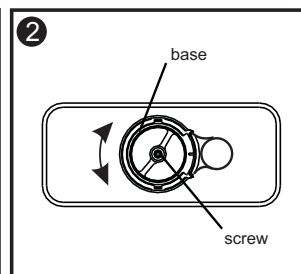

Install the flush valve base into the outlet to make the "U" clasp can clip on the tank properly. Rotate the base to choose proper angle and lock the screw.

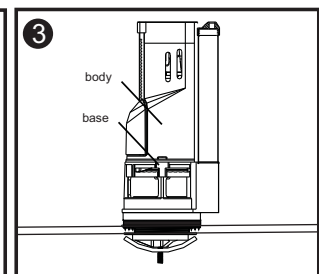

Install the flush valve body on the base again, rotate it to a proper position and lock.

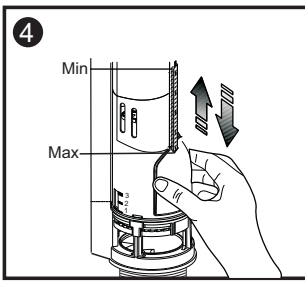

When moving the partial flush float from bottom to top, the partial flush volume decreases gradually. The adjustable distance is 60mm(2-1/4").

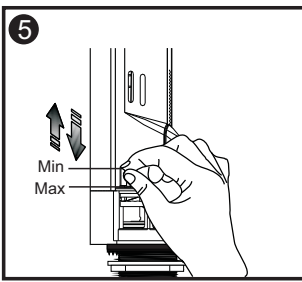

When moving the red adjusting piece from bottom to top, the full flush volume decreases gradually. The adjustable distance is 20mm(13-16").

3.The Installation of push button

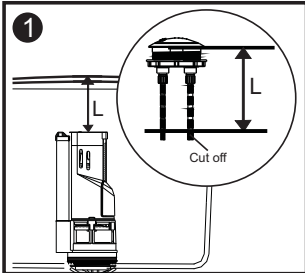

"L" must be measured just as showed in figure. To cut off the excess length of the rod.

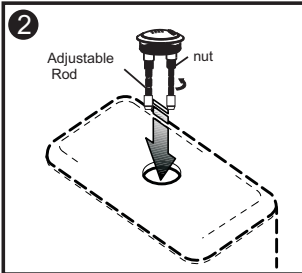

Cut the adjustable rod to a proper length, put the push button into the hole.

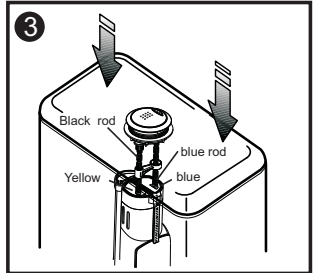

Adjust the direction of the push button.

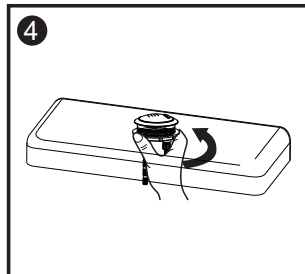

Tighten the nut.

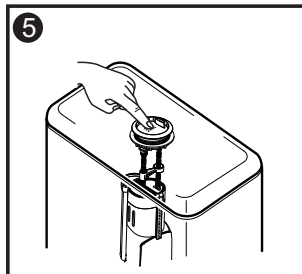

Whole flush.

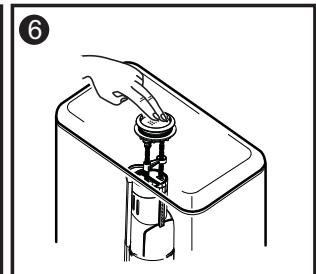

Partial flush.

Fault and Resolvent

Fault	Resolvent
No partial flush	Check the fill water level whether is higher than the partial float. If not, adjust the water level higher or adjust the float lower.
No flush or flush less after push down the button.	1.Check the button whether is pushed to the proper position. 2.Check the button rod whether is too short. If yes, adjust the adjustment rod's length.

Note: It is normal that the water flow from the inside of toilet in a moment after flush.

Attention: Please cut down the syphon to suit the overflow level.

WARNING:

Do not use an in-tank type bowl cleaner in your toilet. In-tank cleaners containing chlorine(calcium hypochlorite) can seriously damage fittings in the tank. We shall not be responsible for any tank fitting damage caused by the use of cleaners containing chlorine(calcium hypochlorite).

We will not be liable for damages due to improper handling or installation, abuse, or alteration of the product. We disclaims any responsibility for incidental or consequential damages.

Attention: If the product is different from the drawing, Please take the object as right.